

CONSUL

SITA STALOWE

Шановні панове,

Направляючи до панства пропозицію, хотіли би в кількох словах показати специфіку нашої фірми, одночасно бажаючи успішні і прибуткові угоди. Початком діяльності фірми Консул є 2002 рік. Розроблені стандарти співпраці, короткі терміни поставки, надійність, ретельність і чесність дозволяють нам ефективно існувати на ринку. Спеціалізуємося на продажі сталевих сіт для сортування, просіювачів різних типів і сталевих сіток, а також вібраційних сортувальників і технологічних ліній для отримання необхідного продукту.

Кваліфікований особистий склад консультантів є до Ваших послуг і звичайно ми будемо намагатися, щоб задовольнити Ваші очікування

З повагою

Alexander Kuruski

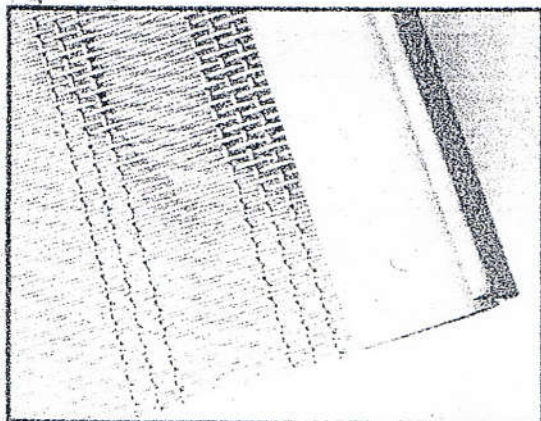
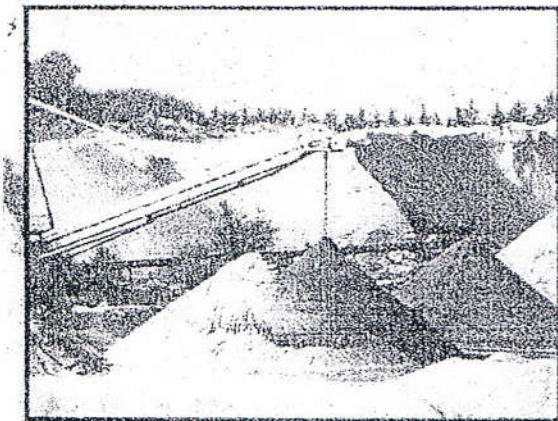

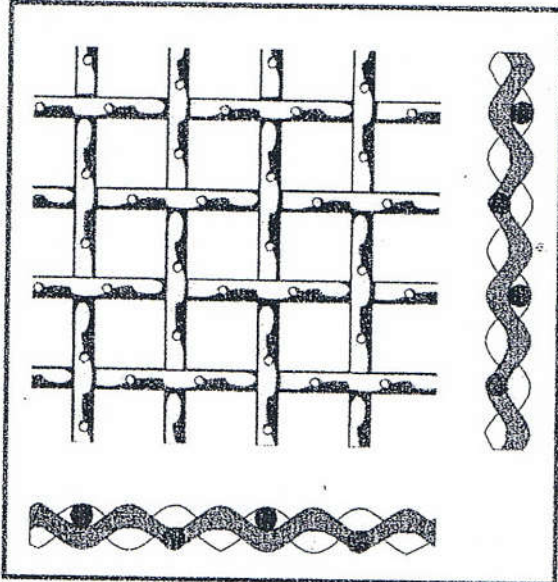

Сита плетені з квадратними отворами (рельєфна)

Характеризується як легка конструкція з великим прохідним січенням. Виконана з тонких прутків по відношенню до розміру отвору. Відпірна на заблокування.

Розміри

- діаметр прутка 1,4 – 8 мм
- ширина сторони отвору 6-100мм
- ширина до 2000 мм
- довжина сіта в листах до 5 м.п.
- довжина сіта в бухтах до 25 м.п.

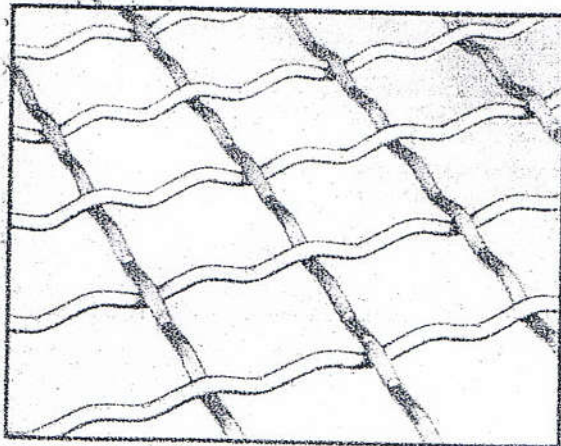
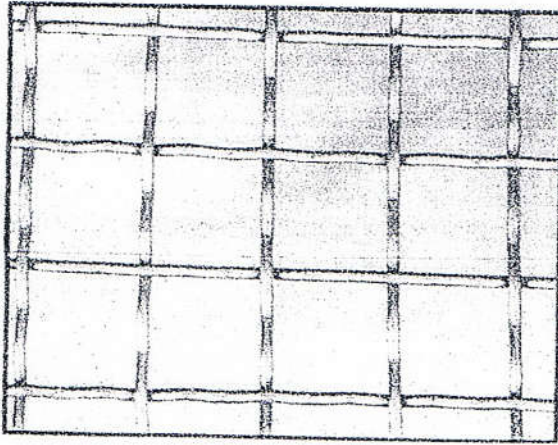

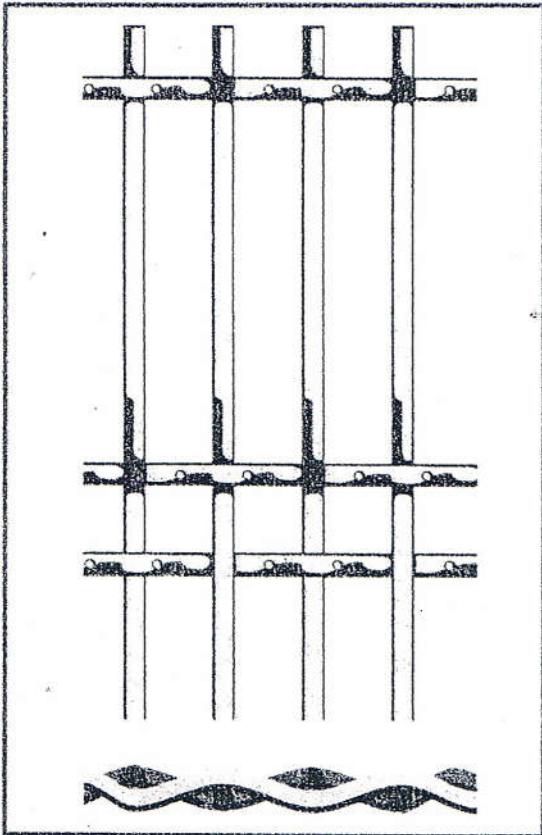

Сита плетені з прямокутними отворами

Характеризуються збільшеним опором проти засорення, спеціально для вологих матеріалів.
Велика продуктивність в порівнянні з ситами з квадратними отворами

Розміри

- діаметр прутка 1,4 – 5,5 мм
- ширина сторони отвору 2-200мм
- ширина до 2000 мм
- довжина сіта в листах до 5 м.п.
- довжина сіта в бухтах до 25 м.п

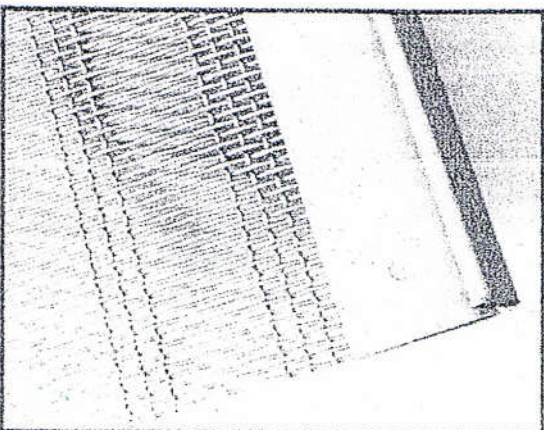
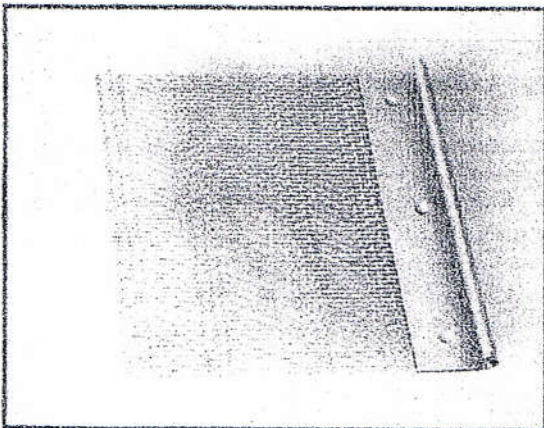

CONSUL

SITA STALOWE

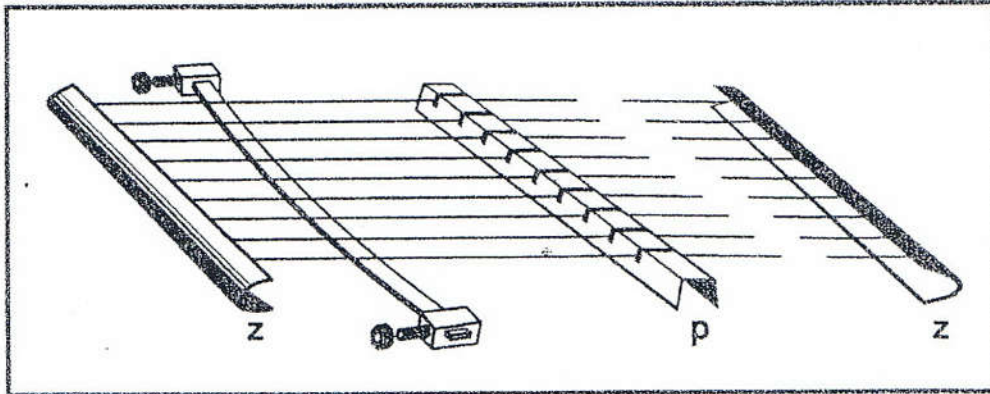

Сита струнні

Характеризуються особливо збільшеним опором проти засорення, спеціально для вологих матеріалів в просівах з поздовжнім натягом

Розміри

- діаметр прутка 0,65 – 1,5 мм
- ширина щелини 2-8мм
- ширина до 1800 мм

Позначення:

z-зацеп сіта

p-підпора

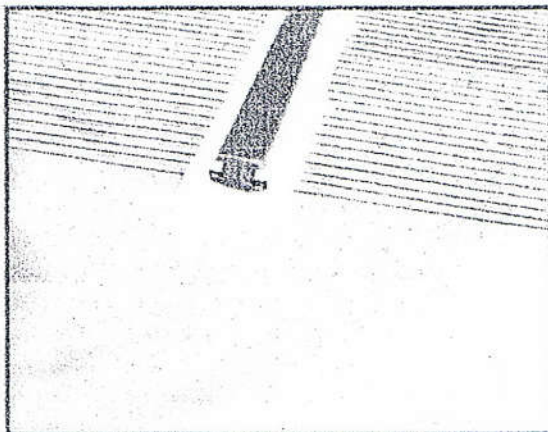

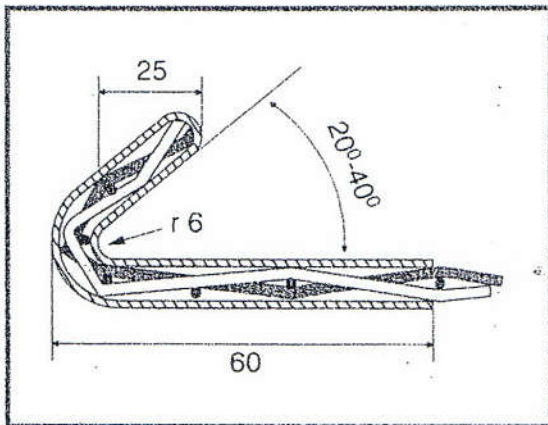

Зацеп в формі літери "V" короткий
Позначення в замовленні "Vk"
Для сортувальників з поперечною
натяжкою

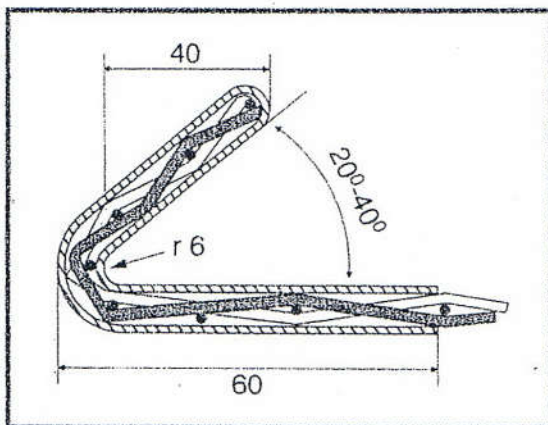

Зацеп в формі літери "U" довгий
Позначення в замовленні "Ud"
Для сортувальників з продольною
натяжкою

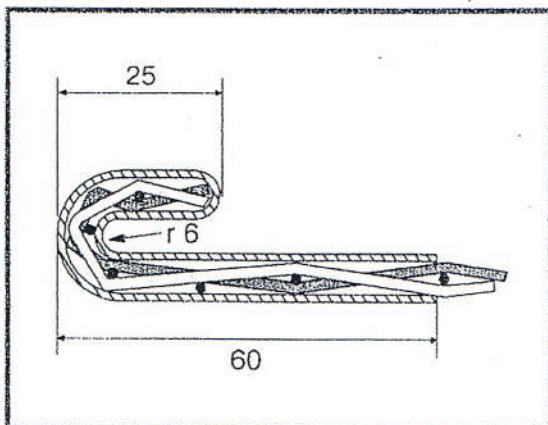

Зацеп в формі літери "U" короткий
Позначення в замовленні "Uk"
Для сортувальників з продольною
натяжкою

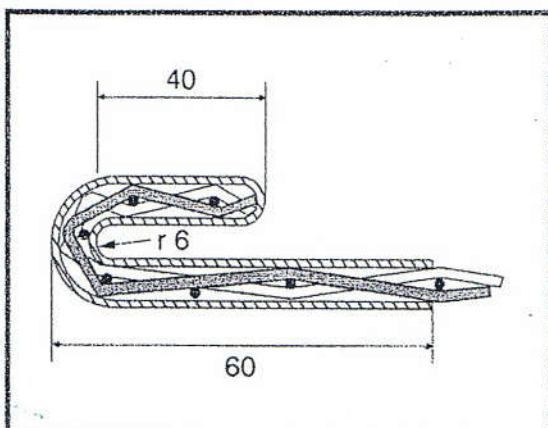

Зацеп в формі літери "V" короткий
Позначення в замовленні "Vd"
Для сортувальників з поперечною
натяжкою